



Naturalizer 焔水

SS model

取扱説明書

この度は、浄水器「ナチュライザー焔水SS型」をお買い上げいただきまして、誠にありがとうございました。

ご使用になります前に、この取扱説明書をよくお読みの上、正しくお使いください。お読みになった後は、大切に保管してください。



も く じ

特 長	1
各部のなまえとはたらき	2
設置方法	
設置方法と設置上の注意	3
蛇口への取付方法	4・5
つかいかた使用上の注意	
使用上のお願い	6
つかいかた	7
必ず守ってほしい事	8-1
使用上の注意	8-2
温水を使用する時	9
手入れの仕方	
日常の点検とお手入れ	10
アフターサービス	11
仕様	12

特 長

おいしい水を毎日たっぷりお使いください。

「ナチュライザー煌水 SS型」の8つの特徴

- 1 特殊セラミックにより、マイナスイオンを多量に発生する水をつくります。
- 2 6種類のろ過材により、おいしい水をつくります。
- 3 塩素、トリハロメタン、カビ臭、CNP（除草剤）などを除去できます。
- 4 温水（60℃以下）が使えます。
- 5 毎分6ℓ～7ℓの豊富な水量がご使用できます。
- 6 24時間連続で使えます。
- 7 切替えレバーにより、活水（ストレート）、原水（シャワー）、原水、逆洗の切替えが簡単に行えます。
- 8 ろ過材のよごれを落とす逆洗浄機能がついているため、長期間ご使用できます。

各部品の確認をしてください

●本 体

本体ケース

内部にろ過層カートリッジが入っています。



●取水コック

接続(ツイン)ホース(150cm)

取水コックと本体を接続します。

安全弁

(高い水圧がかかると、本体を保護するためにここから原水が飛び出します。)

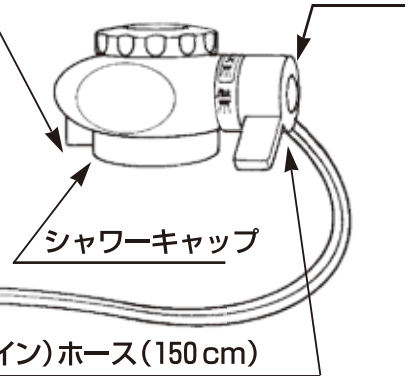



接続(ツイン)ホース(150cm)

取水コックと本体を接続します。

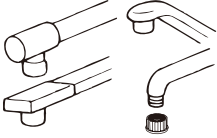

●付属品

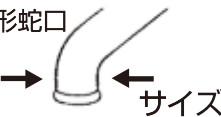
■取水コック用アダプター一式

NAME	PART CHART
外ネジ式 泡沫金具用アダプター 先端と泡沫金具をはずすとパイプの外側にネジがあるタイプ 	水栓側外ネジ用 M22×P1.25 (白) M22×P1.0 (グレー) ゴムパッキン (白色アダプターの中に入っています。 ※両方に共用 (水漏れ防止))
内ネジ式 泡沫金具用アダプター 先端と泡沫金具をはずすとパイプの内側にネジがあるタイプ 	水栓側内ネジ用 M24×P1.0 M23×P1.25
吐水パイプ丸形用Cリング 先端のふくらんだ丸形蛇口 	丸形パイプ用 Cリング 16mm Cリング 19mm 各サイズに合った固定用リングをご使用下さい。

設置方法と設置上の注意

注意事項を守っていただけない場合、どの程度の影響があるかを表しています。

 警告	人が死亡または重傷を負う可能性が想定されることを示している。
 注意	人が傷害を負う可能性が想定される内容、および物的損害のみの発生が想定される内容を示している。

●設置方法

 警告	本製品は、水道の蛇口に取り水コックを取り付ければ、使用できるようになっています。 蛇口への取付方法（4、5ページ）に従って取り付けてください。
---	--

●設置上の注意

 注意	本体、接続ホースとも、火気や熱器具の近くは避けて取り付けてください。また凍結する恐れのある場所も避けてください。
---	--

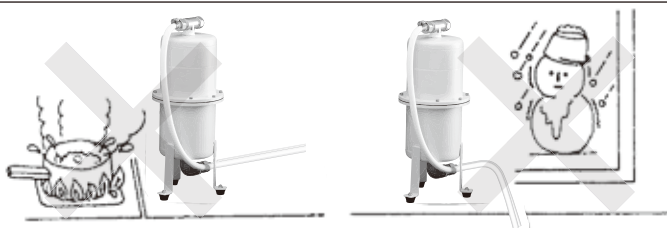

 注意	本体は水平で安定した場所に設置してください。 斜めにしたり、横にして使用しないでください。
---	--



 注意	接続ホースを折り曲げたりしないでください。 ホースに折れ、つぶれが発生し、水量が減少したりホースが外れる恐れがあります。
---	---

 注意	必ず蛇口に合った付属品（2ページ参照）をお使いください。 アダプターと蛇口より水が漏れる場合があります。
---	---

蛇口への取付方法

●各種水栓への取付方法（取付例：切替レバーが正面にくるよ

■外ネジ式



■内ネジ式



取付方法

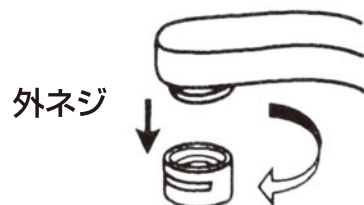

外ネジ



内ネジ

泡沫金具一式を取りはずします。

丸形蛇口（先のふくらみあり）



取付方法

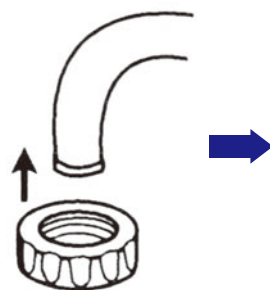

締付キャップをパイプに通して下さい。

付属の取水コックアダプターでは対応できない場合がございます。
取付け困難な場合は、お買い上げの販売店、または、お近くの水道工事店にご相談下さい。

うに設置して下さい)

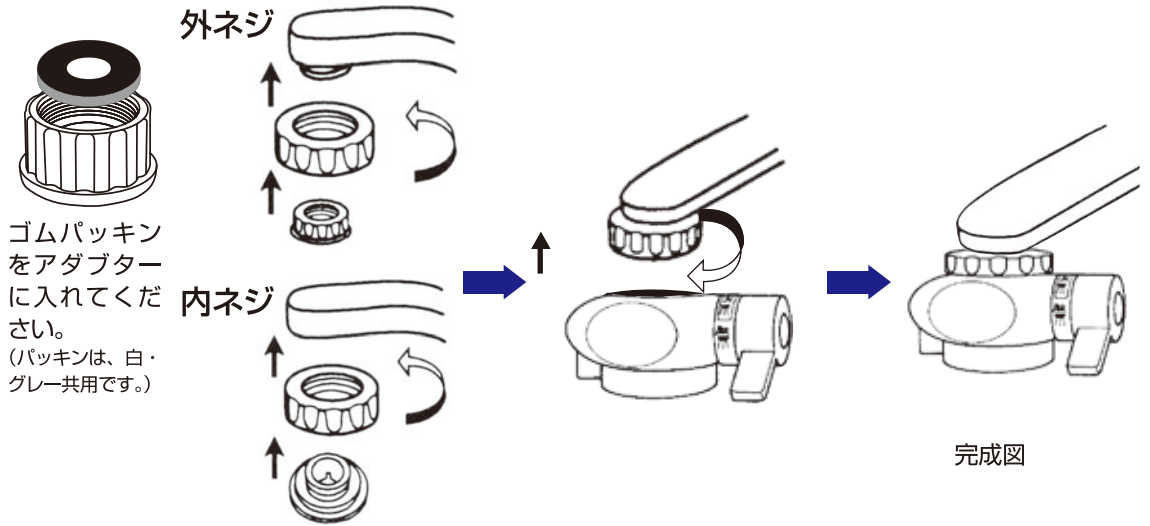

ゴムパッキンをアダプターに入れてください。
(パッキンは、白・グレー共用です。)

締付キャップを通じて(外ネジ用・内ネジ用)を締付けて下さい。

切替本体を下から水平にあて締付キャップを回して締付けて下さい。

完成図

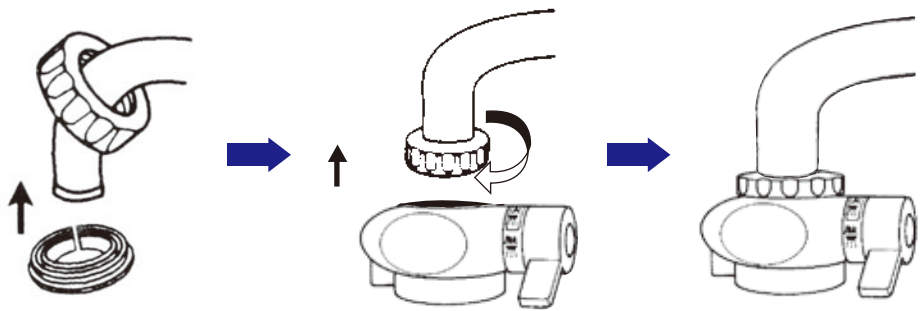

パイプにCリングを斜めにしてはめこんで下さい。
(無理にリングを開くと破損する場合があります。)

切替本体を下から水平にあて、締付キャップを回して締付けて下さい。

完成図

蛇口側外ネジ用・内ネジ用アダプターを使用の場合、右図のようにコインを使用すると、確実に取り付けできて便利です。

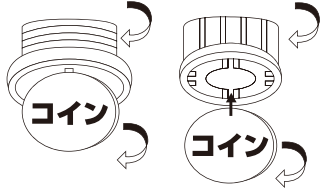

使用上のお願い

●お願い

ご使用になる前に、必ず行ってください。

お買い求め頂き、初めて水を通す時は次の手順にて通水してください。



① 取水コックのシャワーキャップを取り外してください。

② 取水コックは取扱説明書に従いお取付けください。

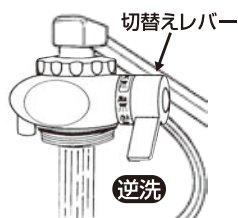

③ 取水コックのレバーを必ず逆洗の位置にしてから、通水してください。

※活水から通水すると浄水器内のエアーが抜けきらない場合があります。

④ 通水を開始して下さい。始めに「活性炭」の付着物が洗われ黒っぽい水が出てきますので濁りがとれるまで通水してください。

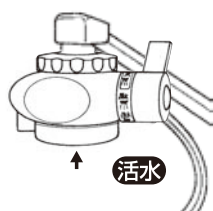

⑤ 取水コックのシャワー部をコックに取り付けてください。

※シャワー部には中央に3枚の網がOリングで押えられております。正常な位置に入ってるか、ご確認の上、お取付けください。

⑥ 取扱説明書に従いレバーを活水にしてご使用ください。

⑦ 取付後、取水コックと蛇口から水漏れがないことを確認してください。



注意

シャワーキャップを外して水を流した時、取付コックの部品が外れる場合があります。外れた場合は所定の位置に部品を取付シャワーキャップを締めて付けてください。

部品が外れたまま使用しますと取水コックの切り替えレバーが動かなくなり切り替え出来なくなります。

つかいかた

取水コックの切替えレバーを使って「活水」と「原水」と「逆洗」を切り替えます。

- 切替えレバーで
活水（ストレート）、
原水（シャワー）、原水、
逆洗の表示を確認して
お使いください。
- 原水（逆洗）から活水
への切替えは必ず蛇口を
とめて行ってください。

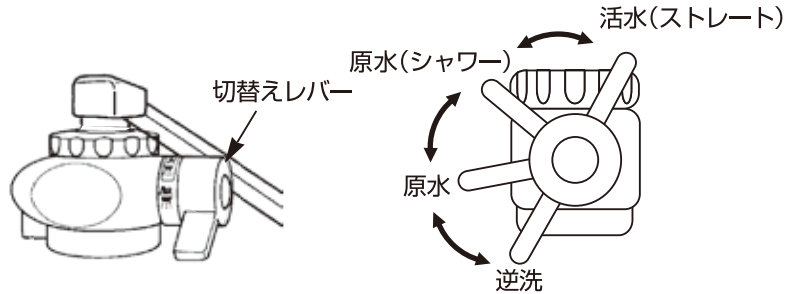



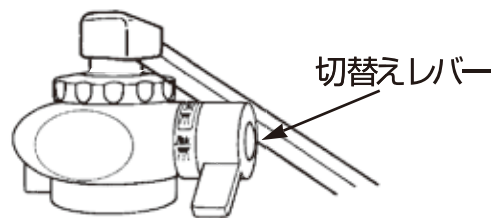

●逆洗浄について

- 逆洗浄は切替えレバーを「逆洗」にセットし（下図参照）3～5分程度通水します。50℃～60℃前後のお湯で行うとより効果的です。
（逆洗通水時間約3～5分は1週間に1度逆洗浄を行った場合の目安で、1週間に5回逆洗浄を行えば1回の通水は約1分となります。）
- 「活水」状態に戻し、1分間通水し、捨て水します。これで逆洗浄の終了です。
- 逆洗浄は週1回以上行ってください。



必ず守ってほしいこと

 警告	水道水または飲用に適した水にのみお使いください。 水質の安全保証ができません。
 注意	本体および取水コックの分解、改造は、絶対にしないでください。 水漏れや故障の原因となります。
 注意	冷水と温水の混合水栓の場合、60℃以下の温水もご利用できますが、 50℃以上の温水を利用する場合、1時間以上連続通水しないでください。 また、60℃を超える温水は絶対に通さないでください。 水漏れや故障の原因となります。
 注意	切替えレバーの操作は蛇口の水栓を止めて行ってください。 水漏れ、レバーの作動不良および、破損の原因となります。

使用上の注意

●毎日の使いはじめに

 注意	活水を20秒ほど流してからお使いください。
---	-----------------------

●2日以上使用しなかったときは

 注意	活水を60秒ほど流してからお使いください。
---	-----------------------

●快適にお使いいただくために

 注意	使用上の注意を必ず守ってお使いください。 本器の性能を十分にご活用いただくために、定期的な逆洗浄を行ってください。
---	--

温水を使用するとき

本器は、60℃以下の温水での使用も可能です。

(ただし、50℃以上では、1時間以上は通水しないでください。)

本器の性能を十分にご活用、ご理解いただく為、下記の注意に従って使用してください。

- ・本器を使用して、湯の温度が著しく変わった場合は、給湯器、温水器の温度設定（制御装置）にて、温度調節を行ってください。
(但し、本器の通水温度は60℃以下に設定してください。)

本器で温水をご使用される場合、温水器、給湯器や配管バルブ、水道管の元の圧力等の条件により、流量が低下する・温度調節が難しい等の状態が発生することがあります。

●以下の場合、本器はご使用出来ません。

混合栓において湯と水を混合される場合、水に比べ湯の圧力が著しく弱いとき、本器での圧力損失により、湯圧と水圧の差が大きくなり、温度調節が出来ない場合があります。

深夜電器温水器、貯湯式温水器（タンクにいったん湯を貯め沸かすタイプ）、太陽温水器での給湯は一般に圧力が低いため、湯の出方が少量になる場合、または出なくなる場合があります。

使用して頂くためには、水道工事店にご相談の上、使用してください。

日常の点検とお手入れ

●本体のお手入れ

水を含んだ布で拭き取ってください。

汚れがひどい時には、台所用洗剤をしみこませた布で拭いてください。



注意

台所用洗剤以外の化学ぞうきん、ベンジン、シンナー、クレンザー、たわし、家具用合成洗剤は使用しないでください。変色や傷の原因になります。



注意

本器は、本取扱説明書の要領で逆洗浄していただければ、およそ15万リットルの塩素除去能力をもつように設計されていますが、使用水量、原水質、水圧等でカートリッジの寿命は、異なります。

●取水コックのお手入れ

原水（水道水）の汚れがある場合、逆洗浄によりシャワーキャップが目づまりし、水の出が悪くなります。

活水や逆洗浄で水の出が悪くなった場合、取水コックのシャワーキャップを外し、水でよく洗ってください。

シャワーキャップが外れにくい時は一度、取水コックを蛇口から外してタオル等を巻いて滑らないようにして取り外してください。

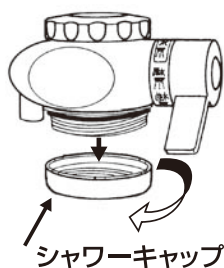

注意

シャワーキャップを外して水を流した時、取付コックの部品が外れる場合があります。外れた場合は所定の位置に部品を取付シャワーキャップを締めて付けてください。部品が外れたまま使用しますと取水コックの切り替えレバーが動かなくなり切り替え出来なくなります。

アフターサービス

点検・修理を依頼される時

もう一度取扱説明書をよくお読みいただきご確認のうえ、お買い上げの販売店までご連絡ください。

保証書の記載内容に基づき修理いたします。



補修用性能部品の最低保有期間について

浄水器の補修用性能部品の最低保有期間は、製造打切後8年です。
なお、補修用性能部品とは、製品の機能を維持するための部品です。

無償保証について

- 本品は、お買い上げ日より1年間の無償修理保証です。
- 保証書は取扱説明書最後に添付してあります。必ず「お買上日・お買上店名」などの記入をお確かめになり、保証の内容をよくお読みのうえ保管してください。

仕 様

■本 体

仕 様

ろ 材 構 成	椰子殻粒状活性炭、泰澄石、麦飯石、 特殊強力磁石、特殊セラミック（マイナスイオン発生 セラミック）
ろ 過 流 量	4.3L/分 (0.1MPa JIS S 3201による)
残留塩素濾過能力	150,000リットル
使 用 水 圧	0.07～0.75MPa (0.7～7.5kgf/cm ²)
本 体 寸 法	幅160mm x 奥行き160mm x 高さ350mm ホース150cm
本 体 重 量	約5kg

- 製品改良の為、仕様の一部を予告なく変更することがあります。
あらかじめご了承ください。

【保証書】

本書は再発行致しませんので大切に保管してください

(保証規定)

- 保証期間内に取扱説明書及び本体の注意書きに従った正常な使用状態で故障した場合には、本書をご持参、ご提示のうえ、お買い上げ販売店に修理をご依頼下さい。
- 保証期間内においても次のような原因による故障及び事故に付きましては保証の対象となりませんのでご了承ください。
 - 指定業者以外による取り付け工事及び試運転の際に生じた場合。
 - 上水道水の使用以外の場合。
 - 本体、備品及び付属品にて純正品を使用しないために故障及び事故につながった場合。
 - 本体、備品及び付属品にて弊社以外の修理、改造、分解を行った場合。
 - お買い上げ後の輸送、移動時による破損、故障の場合。
 - 取扱説明書及び注意書きに記載されている注意事項が守られず、誤った操作がされた場合。
 - 火災、地震、水害、その他の天災地変などから生じた故障及び損傷。
 - 本書の提示がない場合。
 - 本書内に設置年月日、お客様名、販売店名の記載がない場合あるいはこれらの字句を書きかえられた場合。
- 保証期間経過後の修理につきましては、販売店にご相談下さい。
(修理の際は、有償にてお願いします。)
*本書の内容並びにご不明な点は、お買い上げ販売店または、下記までご連絡ください。



Naturalizer VII



Naturalizer 煌水
<http://www.crystalwater.co.jp>

日本製

特許取得
特許第4631073号

製造No.

代理店/

製造元



Made in Japan

Crystal Water Co., Ltd.

クリスタルウォーター株式会社

本社/

〒496 0019 愛知県津島市百島町牛屋31

Tel: 0567-23-4781 Fax: 0567-23-1007

Email: headoffice@crystalwater.co.jp

<http://www.crystalwater.co.jp>